

第64回県民体育大会

競技別組合せ抽選結果

平成23年10月15日(土)

16日(日)

③ サッカー

【一般男子の部】

*日時:10月15日(土)・16日(日) 10時00分 競技開始

*会場:鳥栖市陸上競技場 神埼高等学校グラウンド(15日)

三田川中央公園多目的広場 みやき町三根運動場(15日・16日)

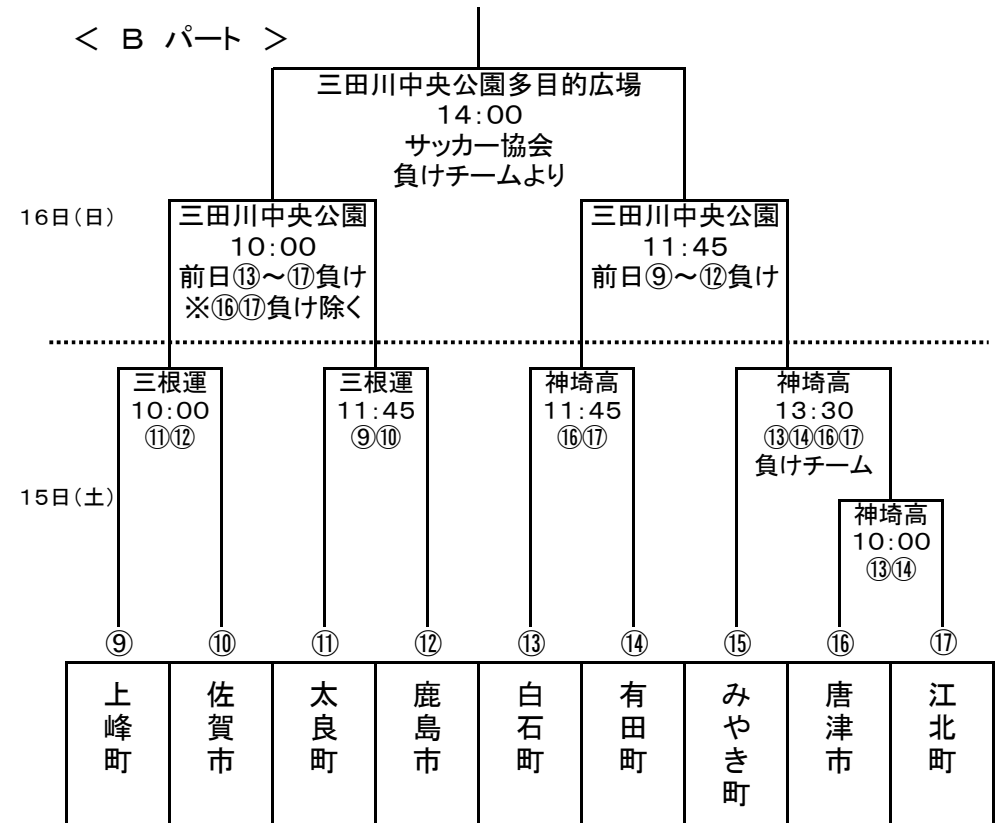
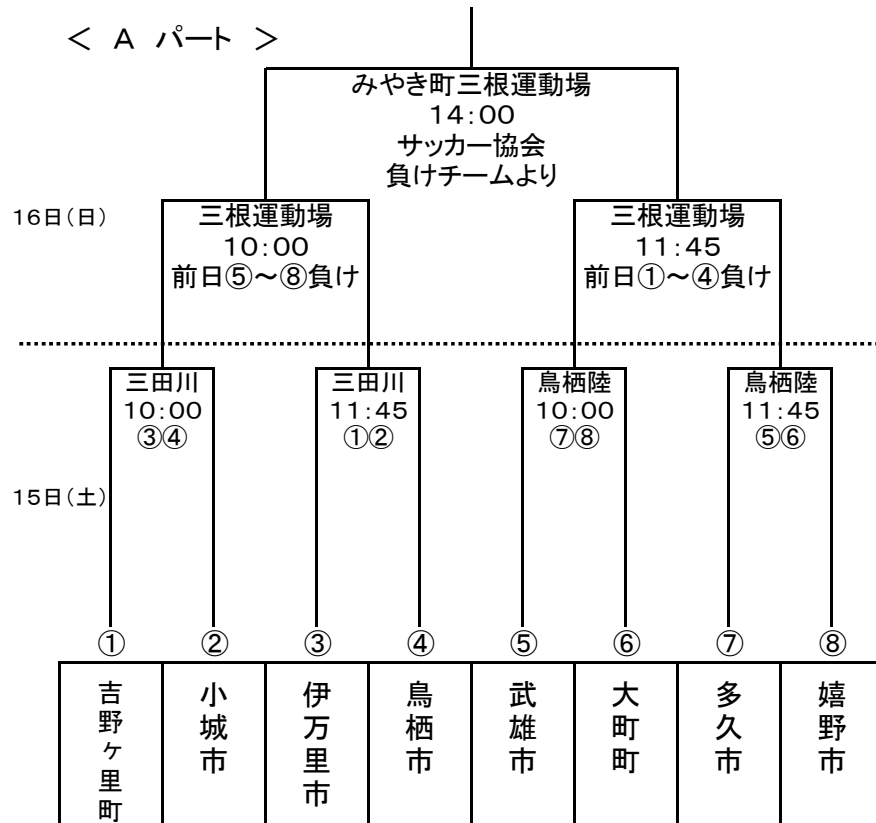

※各チームから審判員を2名必ず出してください。

※15日の負けチームは16日の審判を必ずお願いします。

④ テニス

【一般男子の部】

* 日時: 10月15日(土) 9時00分 開始式 9時30分 競技開始 1回戦～準々決勝
10月16日(日) 10時00分 競技開始 準決勝・決勝

* 会場: 基山町営テニスコート

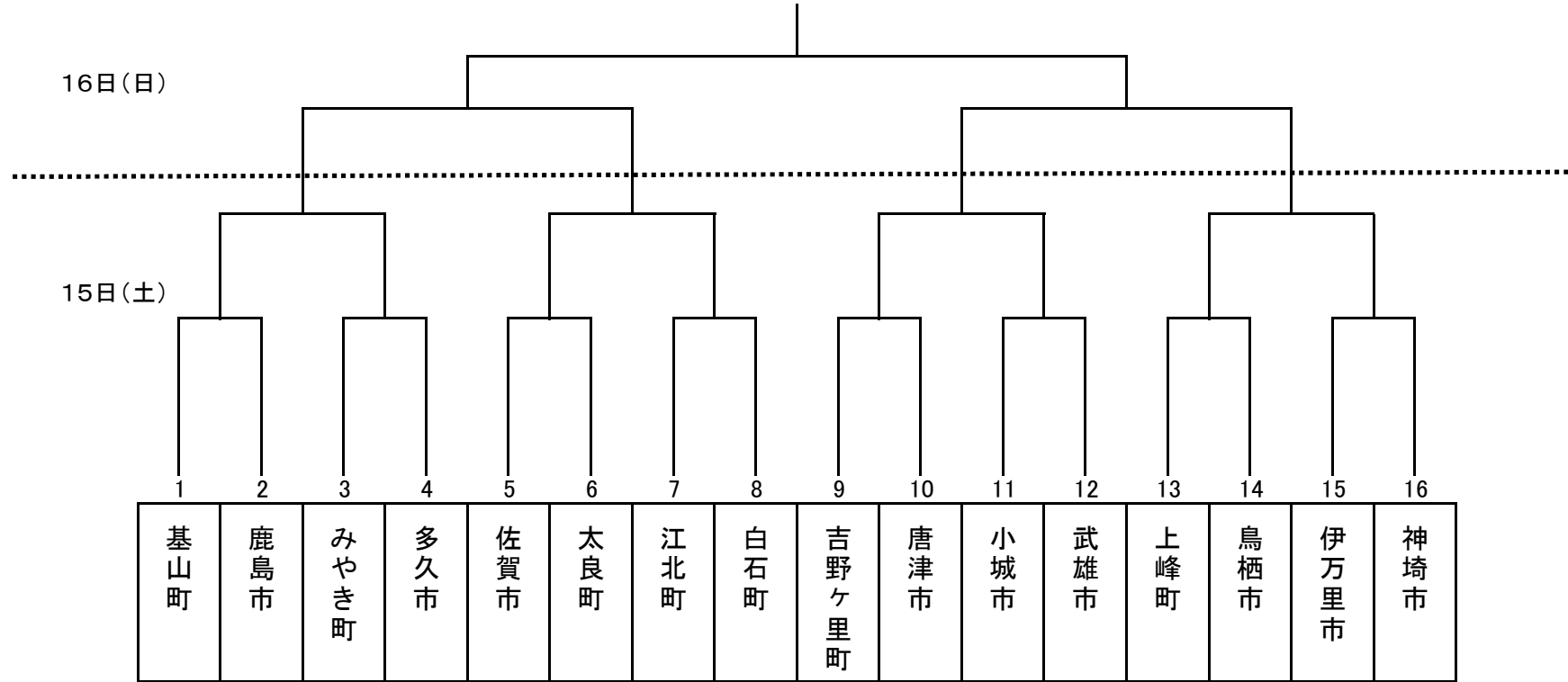

④ テニス

【一般女子の部】

*日時: 10月15日(土) 9時00分 開始式 9時30分 競技開始 1回戦～準々決勝
10月16日(日) 10時00分 競技開始 準決勝・決勝

*会場: 基山中学校テニスコート

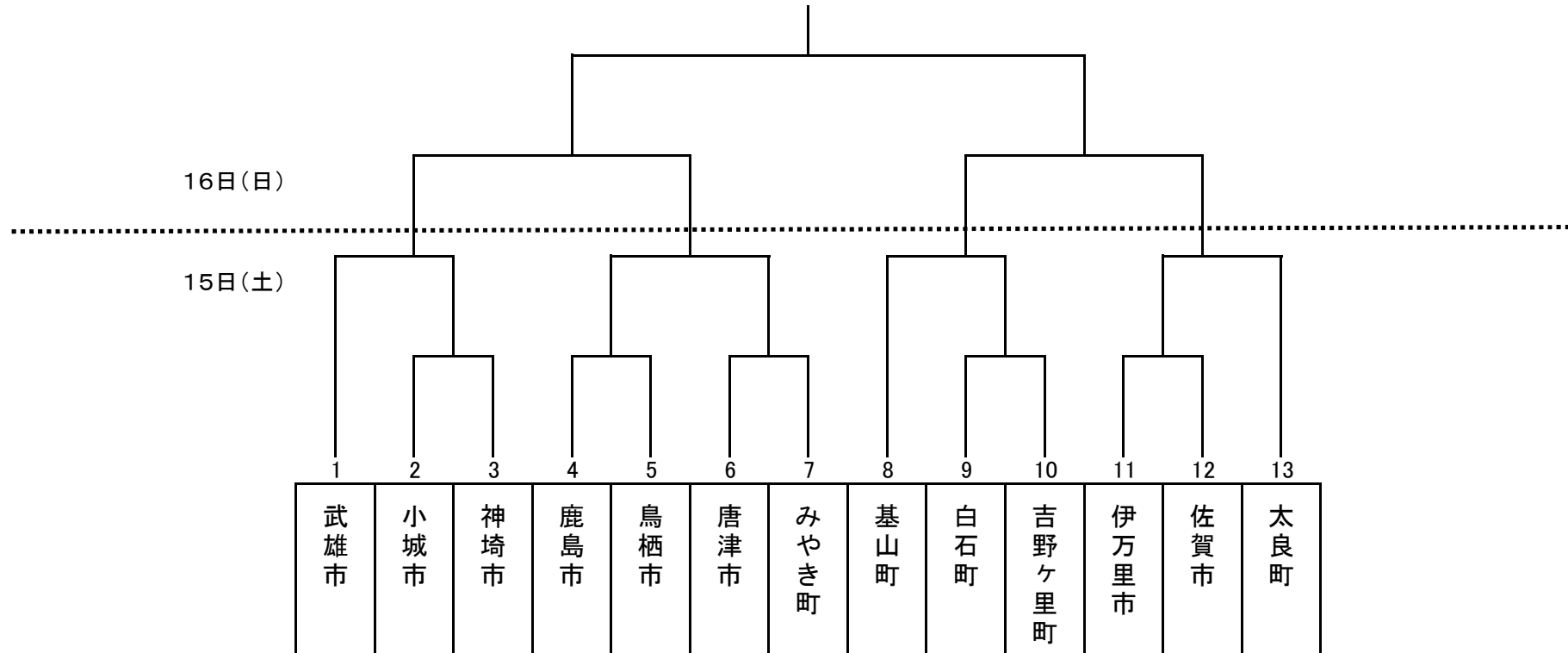

⑤ バレーボール

【一般男子の部】

*日時:10月16日(日) 9時00分 開始式 9時30分 競技開始

*会場:鳥栖市民体育館

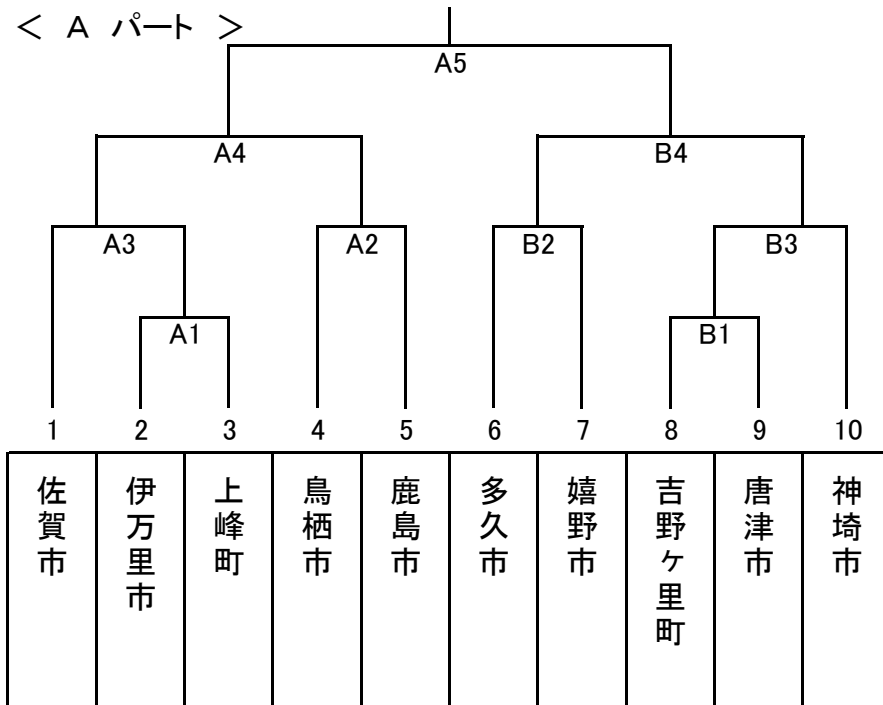

【一般男子の部】

*日時:10月16日(日) 9時00分 開始式 9時30分 競技開始

*会場:鳥栖商業高等学校体育館

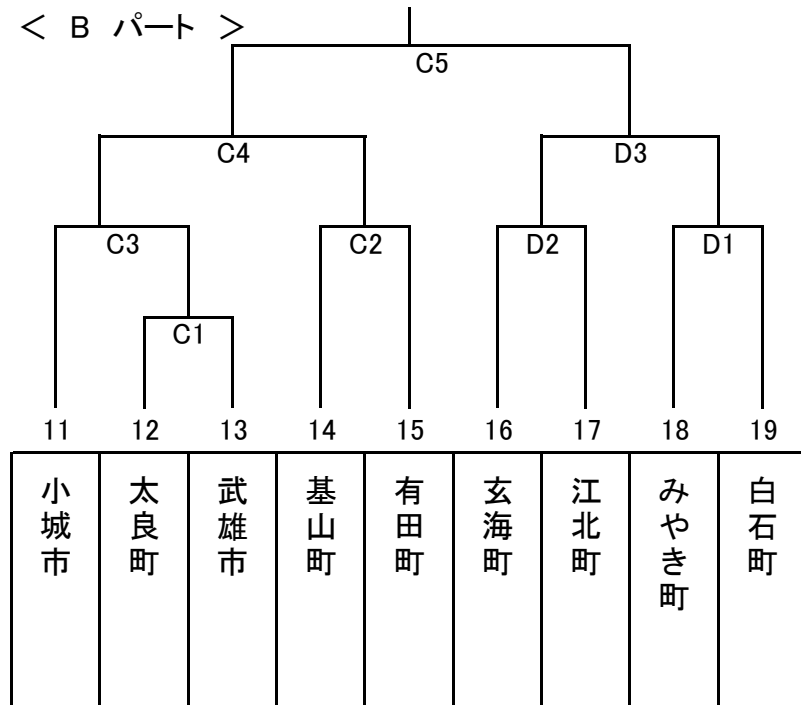

⑤ バレーボール

【一般女子の部】

*日時:10月16日(日) 9時00分 開始式 9時30分 競技開始

*会場:三田川中学校体育館

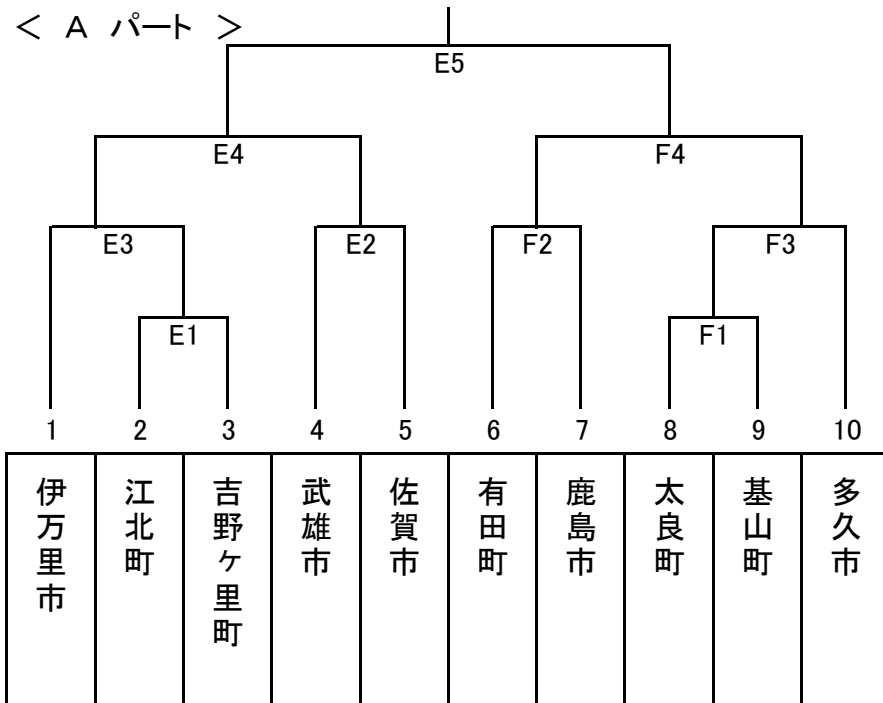

【一般女子の部】

*日時:10月16日(日) 9時00分 開始式 9時30分 競技開始

*会場:三田川小学校体育館

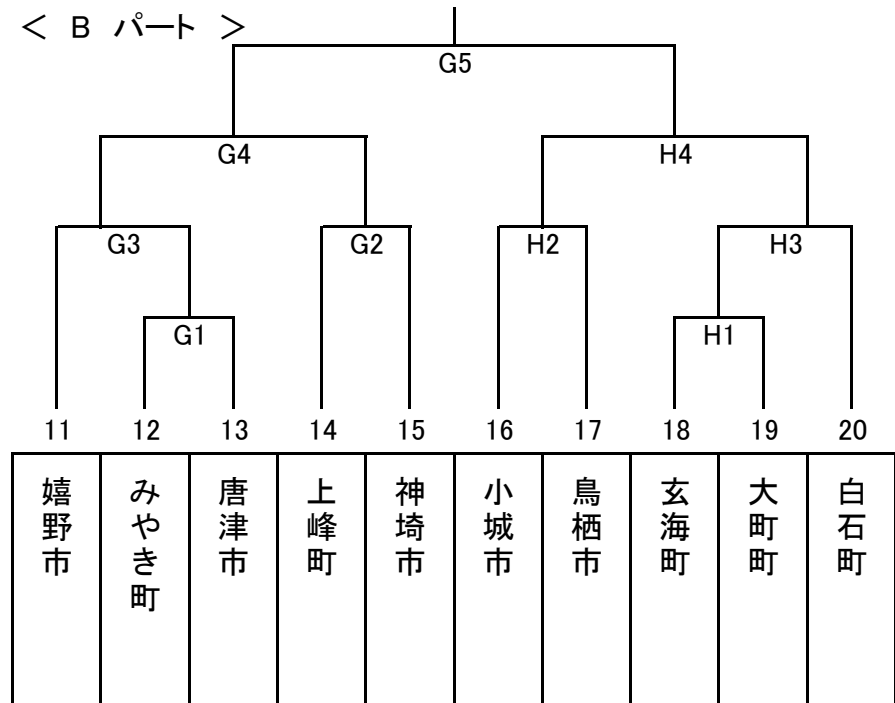

⑥ バスケットボール

【一般男子の部】

*日時:10月15日(土) 10時00分 競技開始

*日時:10月16日(日) 9時00分 競技開始

*会場:神埼中央公園体育館

16日(日)

- ① 9:00
- ② 10:00
- ③ 11:00
- ④ 12:00

< A パート >

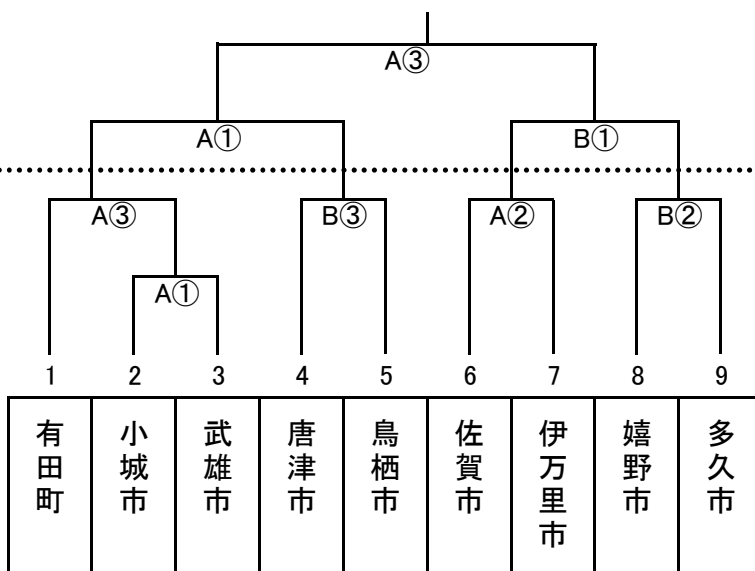

15日(土)

- ① 10:00
- ② 11:00
- ③ 12:00
- ④ 13:00
- ⑤ 14:00

< B パート >

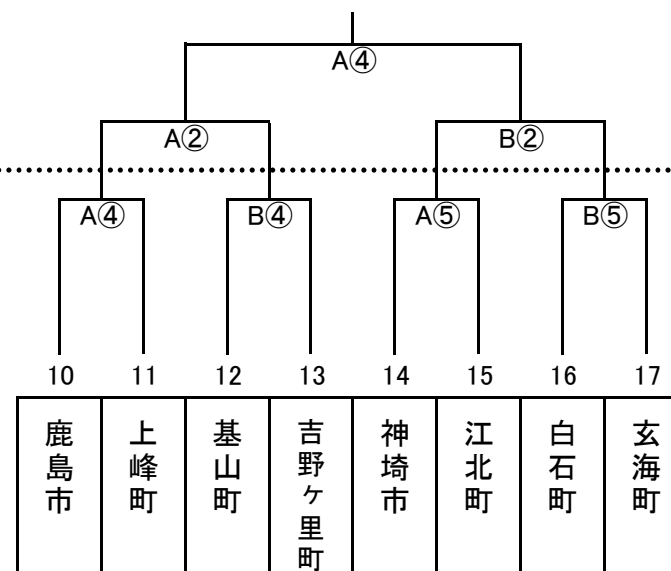

⑥ バスケットボール

【一般女子の部】

*日時: 10月16日(日) 9時00分 競技開始

*会場: 神埼高等学校体育館

- 16日(日)
① 9:00
② 10:00
③ 11:00
④ 12:00
⑤ 13:00
⑥ 14:00

< A パート >

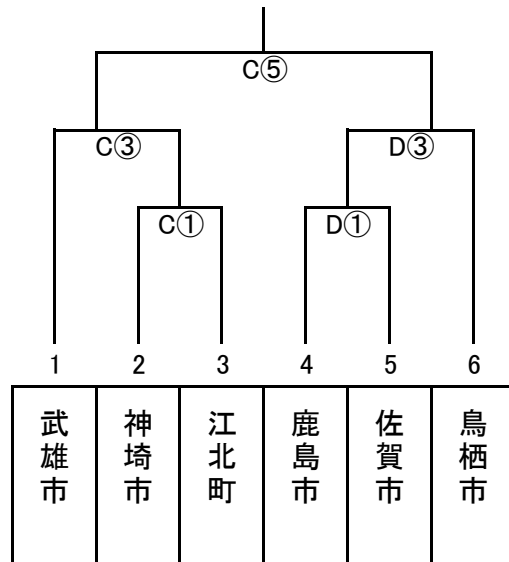

< B パート >

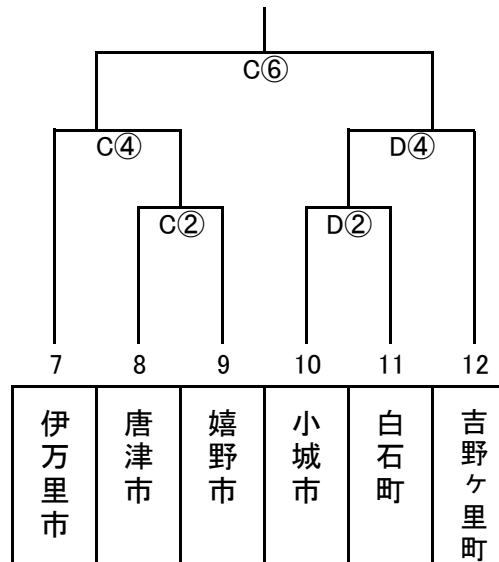

⑦ ソフトテニス

【一般男子の部】

* 日時: 10月16日(日) 9時00分 開始式 9時30分 競技開始

* 会場: 鳥栖市民庭球場

- 1 9:30開始予定
- 2 10:40開始予定
- 3 12:00開始予定
- 4 13:00開始予定
- 5 14:00開始予定

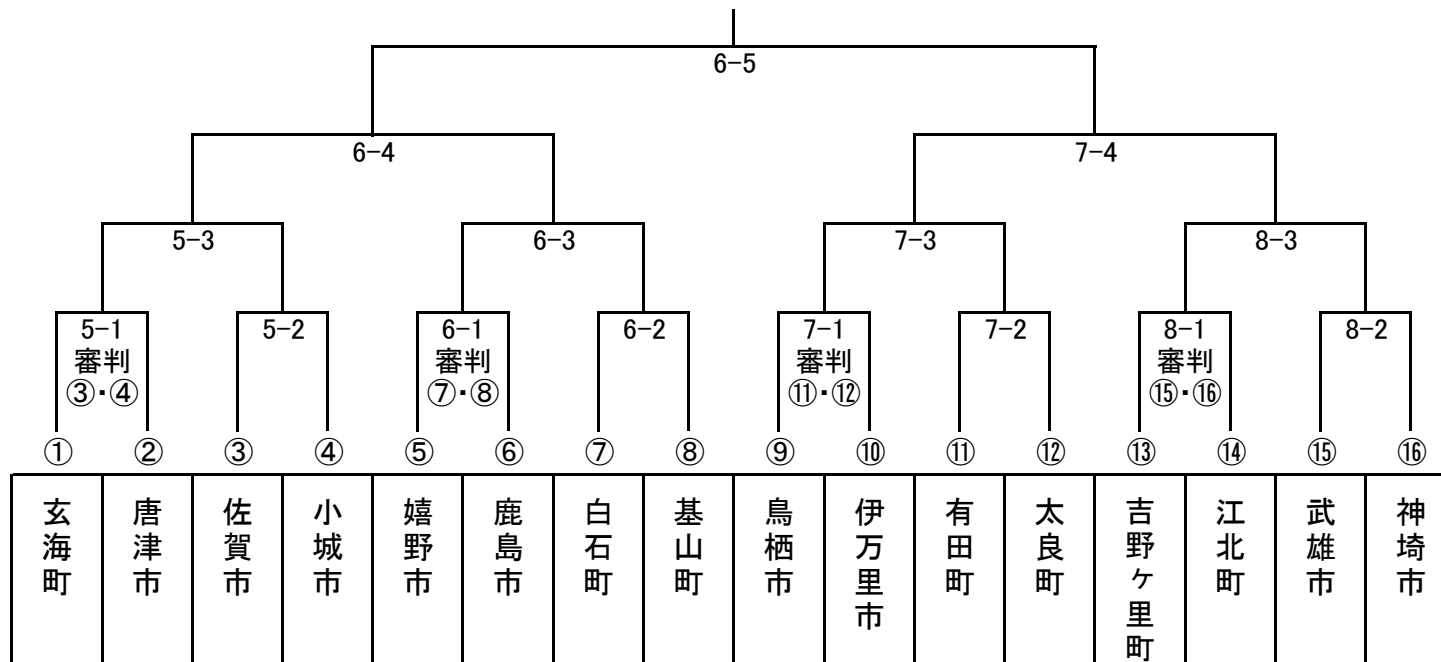

⑦ ソフトテニス

【一般男女の部】

* 日時: 10月15日(土) 9時00分 開始式 9時30分 競技開始

* 会場: 鳥栖市民庭球場

- 1 9:30開始予定
- 2 10:40開始予定
- 3 12:00開始予定
- 4 13:00開始予定
- 5 14:00開始予定

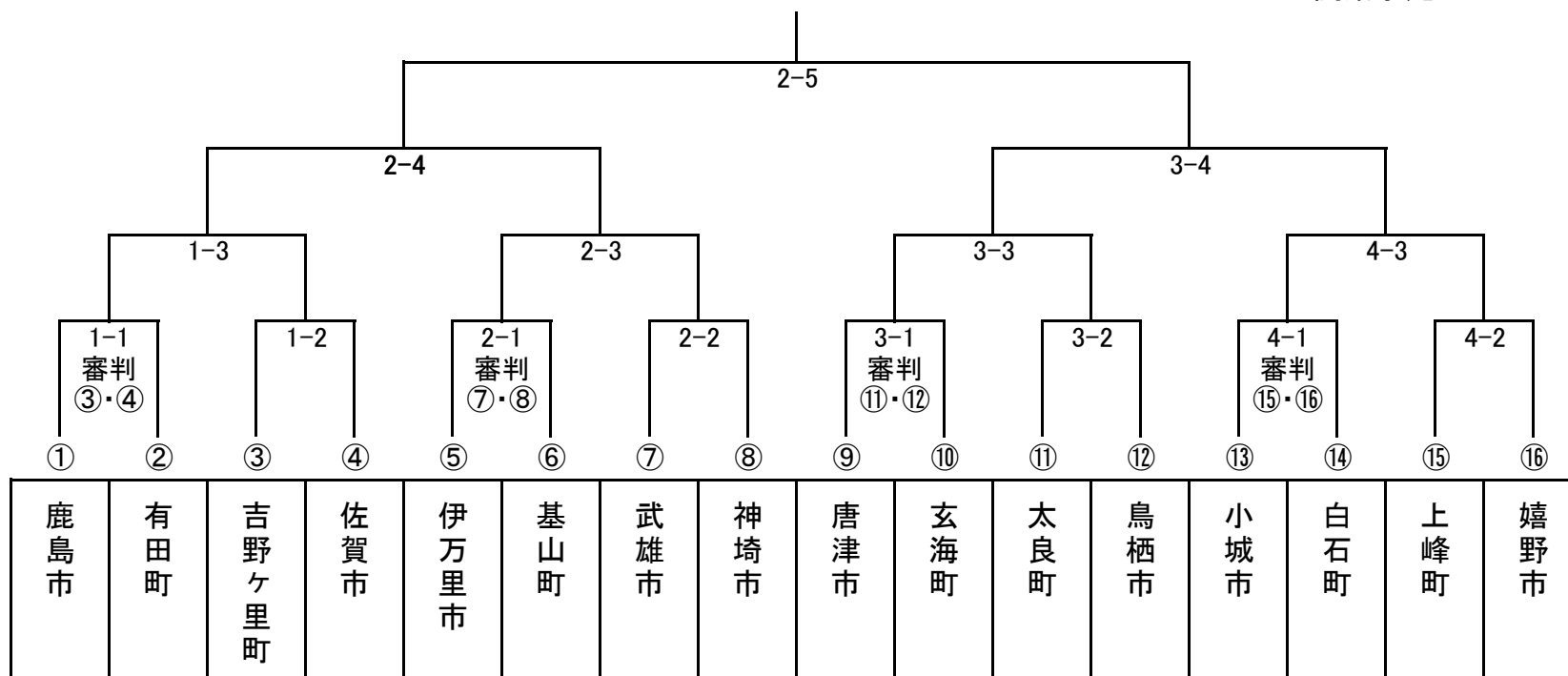

⑦ ソフトテニス

【一般女子の部】

* 日時: 10月16日(日) 9時00分 開始式 9時30分 競技開始

* 会場: 鳥栖市民庭球場

1 9:30開始予定

2 10:40開始予定

3 12:00開始予定

4 13:00開始予定

5 14:00開始予定

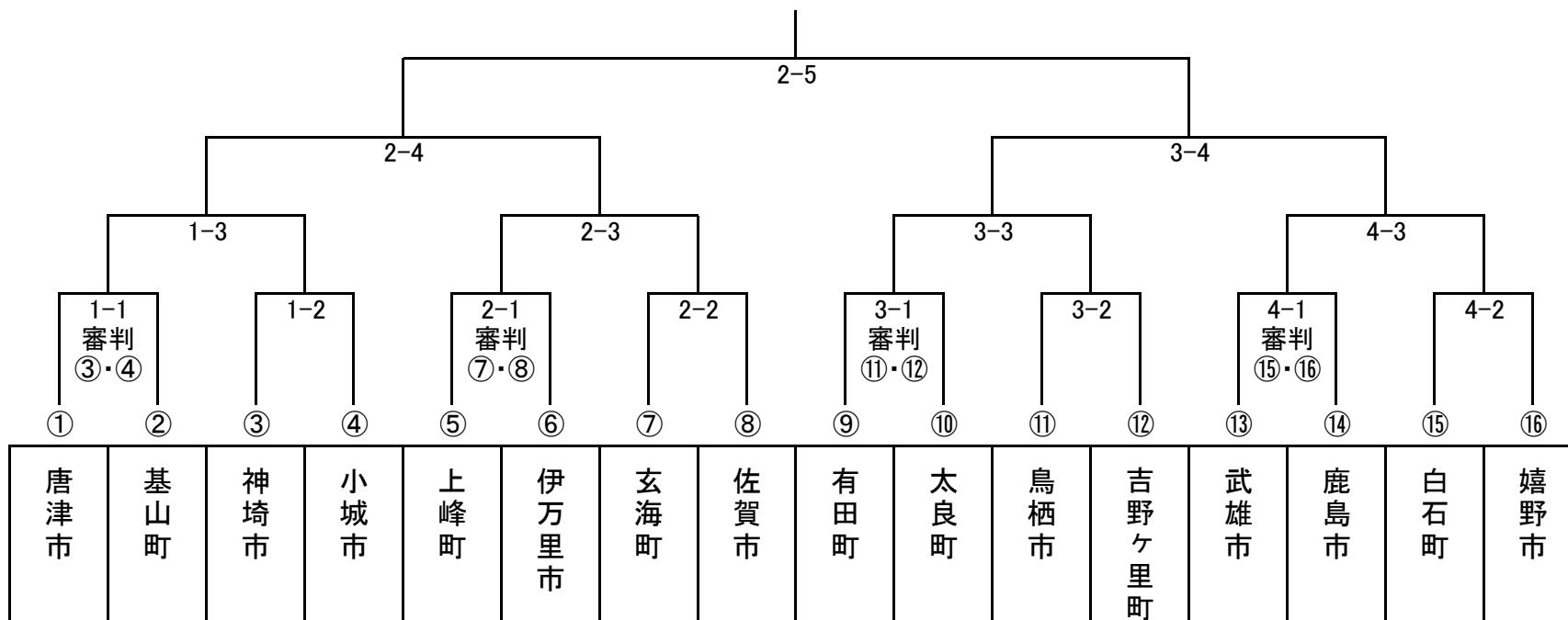

⑧ 卓球

【一般女子の部】

* 日時: 10月15日(土) 9時00分 開始式 9時30分 競技開始

* 会場: 基山町総合体育館

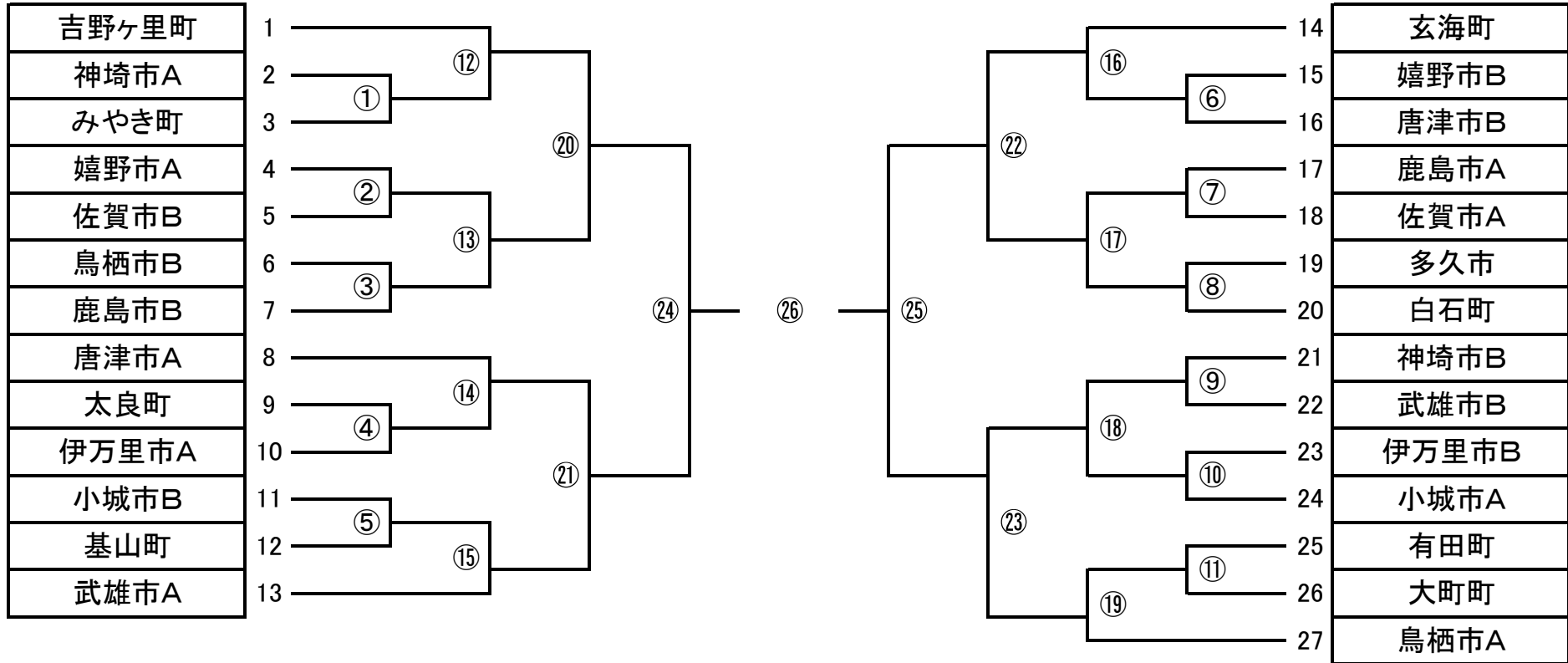

⑨ 軟式野球

【一般男子Aの部】

*日時:10月15日(土)・16日(日) 9時00分 競技開始

*会場: A 鳥栖市民球場 B 三田川中央公園野球場 C 中原公園野球場

10月15日

| | |
|---|-------|
| ① | 9:00 |
| ② | 10:30 |
| ③ | 12:30 |
| ④ | 14:00 |

10月16日

| | |
|---|-------|
| ① | 9:00 |
| ② | 10:30 |
| ③ | 13:00 |

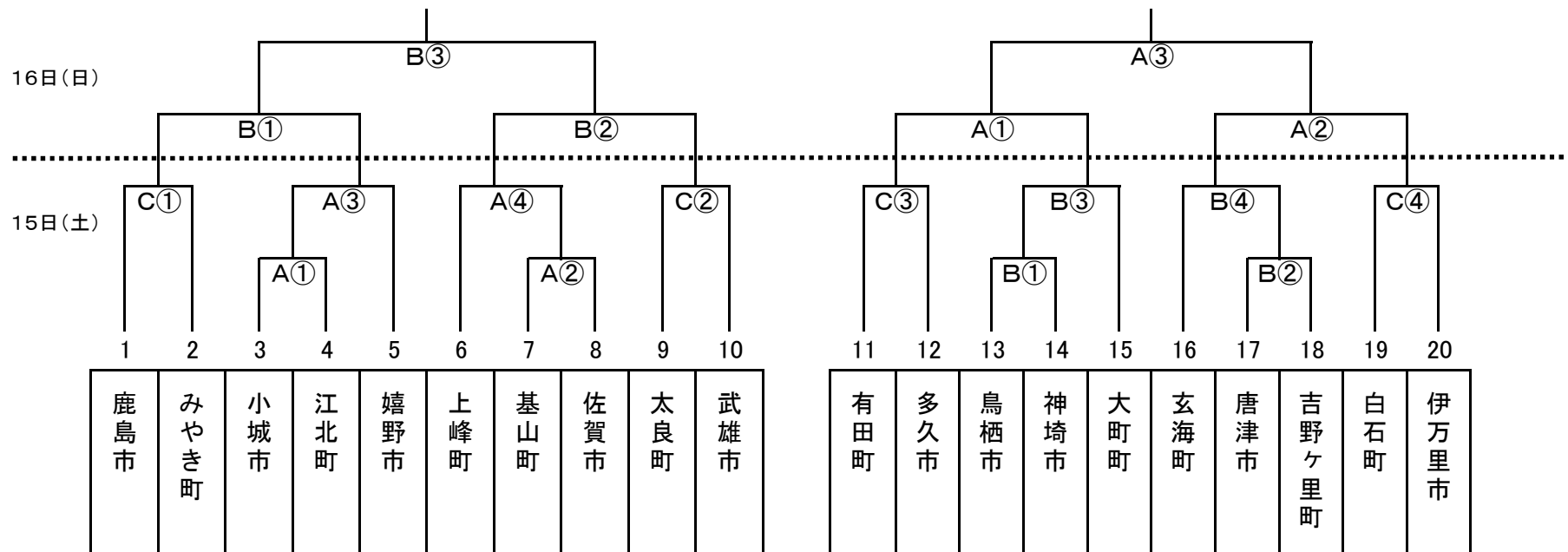

⑨ 軟式野球

【一般男子Bの部】

* 日時: 10月15日(土)・16日(日) 9時00分 競技開始

* 会場: A 基山町営球場 B 基里運動広場 C 三養基高等学校グラウンド

10月15日

10月16日

| | |
|---|-------|
| ① | 9:00 |
| ② | 10:30 |
| ③ | 12:30 |
| ④ | 14:00 |

| | |
|---|-------|
| ① | 9:00 |
| ② | 10:30 |
| ③ | 13:00 |

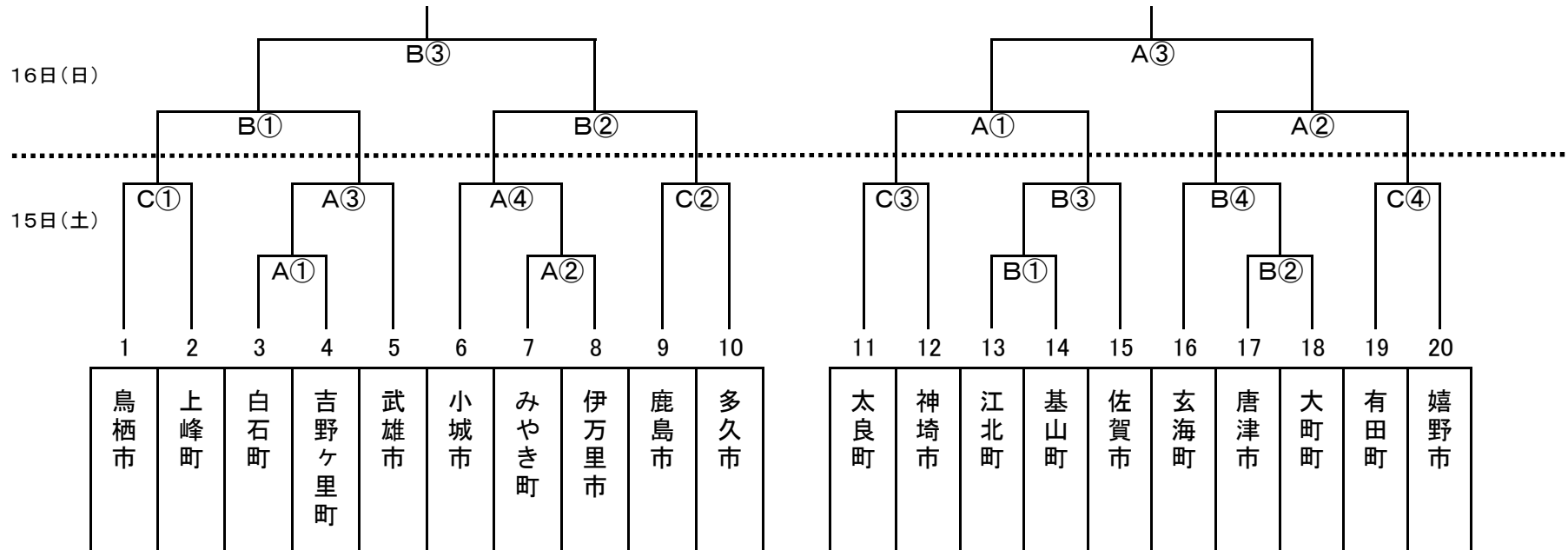

⑩ 相撲

【一般男子の部】

* 日時: 10月16日(日) 9時00分 開始式 9時15分 競技開始

* 会場: 鳥栖市民相撲場

決勝トーナメント

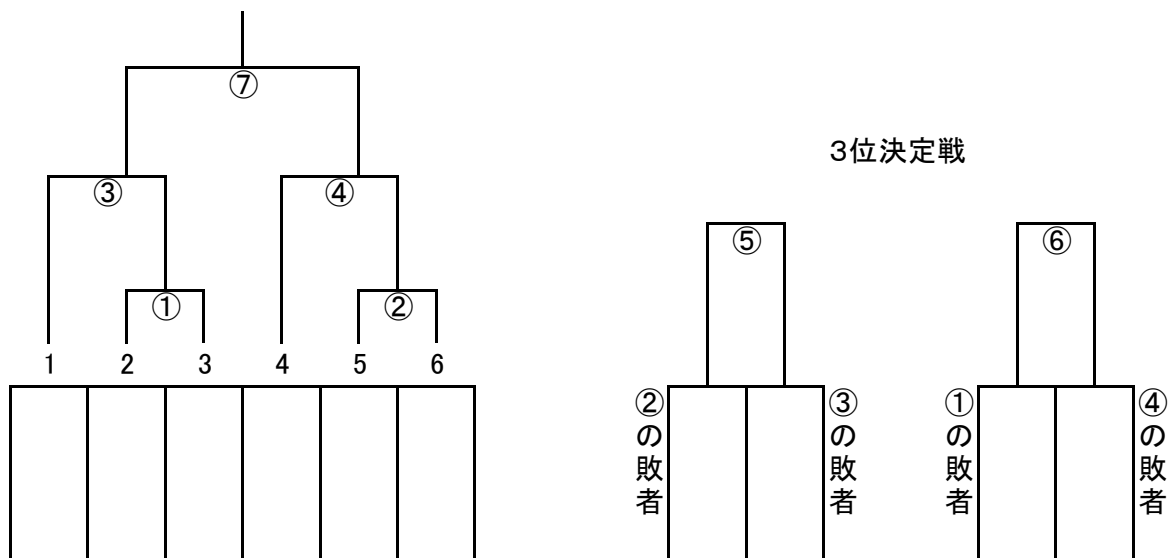

| Aパート | | | | Bパート | | | Cパート | | |
|------|-----|-----|-----|------|-----|-----|------|-----|-----|
| 1 | 2 | 3 | 4 | 5 | 6 | 7 | 8 | 9 | 10 |
| 唐津市 | 嬉野市 | 江北町 | 佐賀市 | 神崎市 | 鳥栖市 | 玄海町 | 伊万里市 | 小城市 | 武雄市 |

⑪ 柔道

【一般男子の部】

* 日時: 10月16日(日) 9時00分 開始式 9時20分 競技開始

* 会場: みやき町中原武道館

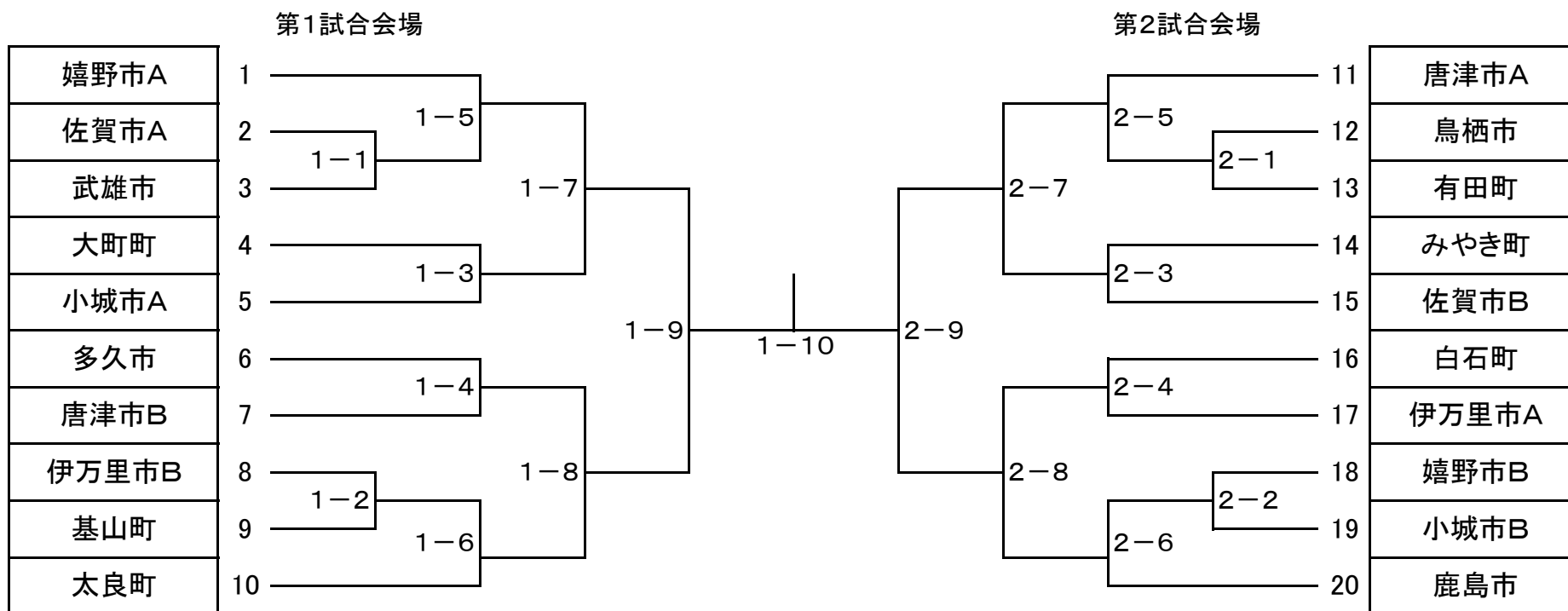

⑫ ソフトボール

【一般男子Aの部】

*日時: 10月15日(土)・16日(日) 9時30分 競技開始

*会場: 基山総合公園多目的運動場…A・B

筑後川運動公園…C

① 9:30~

② 11:00~

③ 12:30~

④ 14:00~

< A パート >

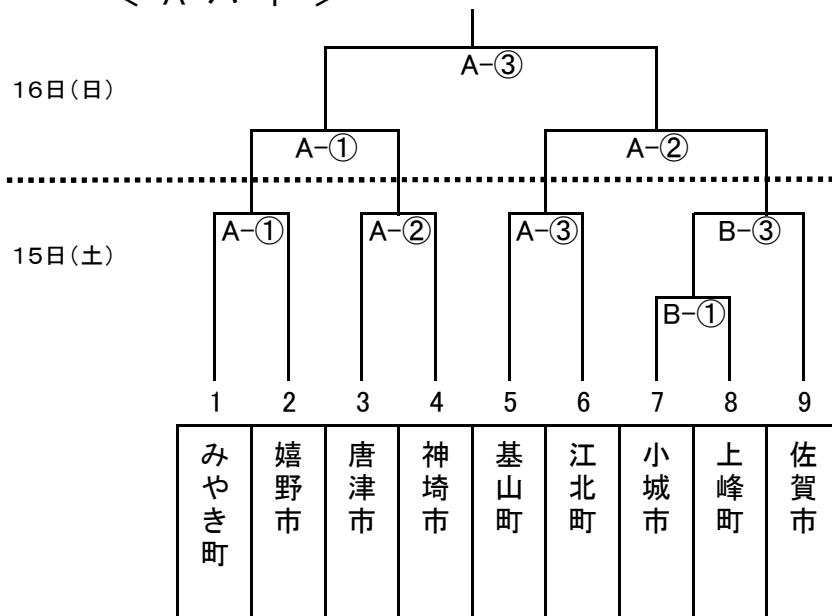

< B パート >

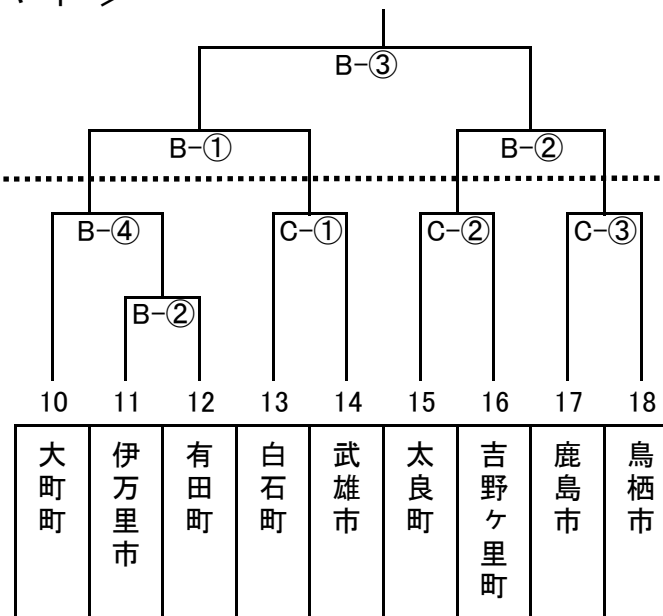

⑫ ソフトボール

【一般男子Bの部】

*日時: 10月15日(土)・16日(日) 9時30分 競技開始

*会場: 上峰町中央公園多目的広場…A・B

筑後川運動公園…D

① 9:30~

② 11:00~

③ 12:30~

④ 14:00~

< A パート >

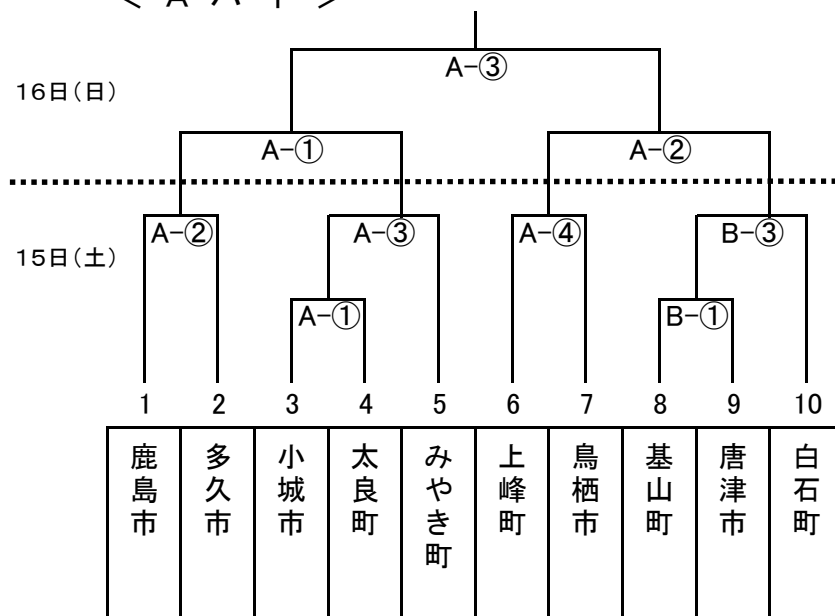

< B パート >

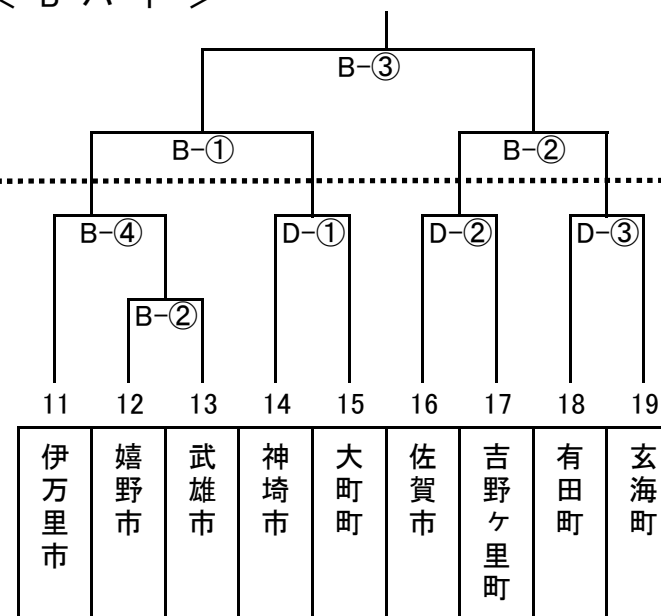

⑫ ソフトボール

【一般女子の部】

*日時: 10月15日(土)・16日(日) 9時30分 競技開始

*会場: 神埼中央公園グラウンド…A・B

筑後川運動公園…E

① 9:30~

② 11:00~

③ 12:30~

④ 14:00~

< A パート >

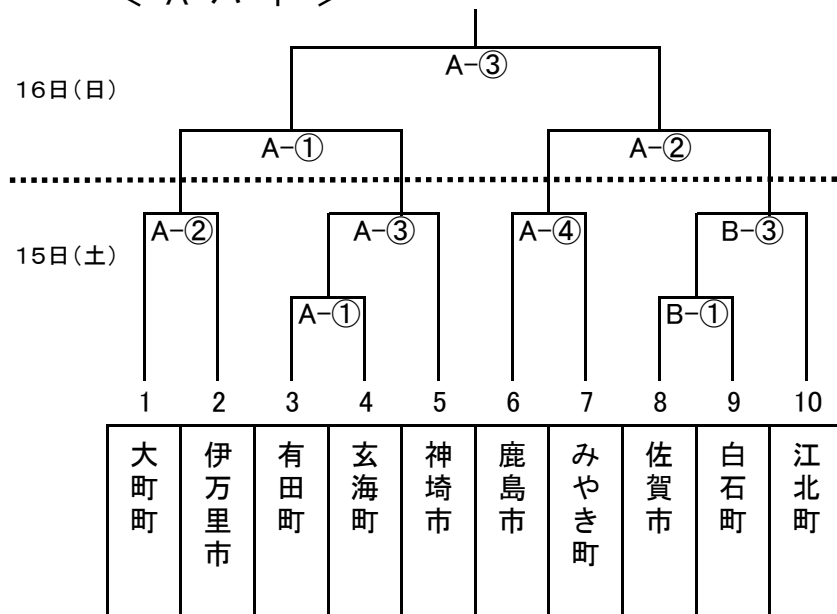

< B パート >

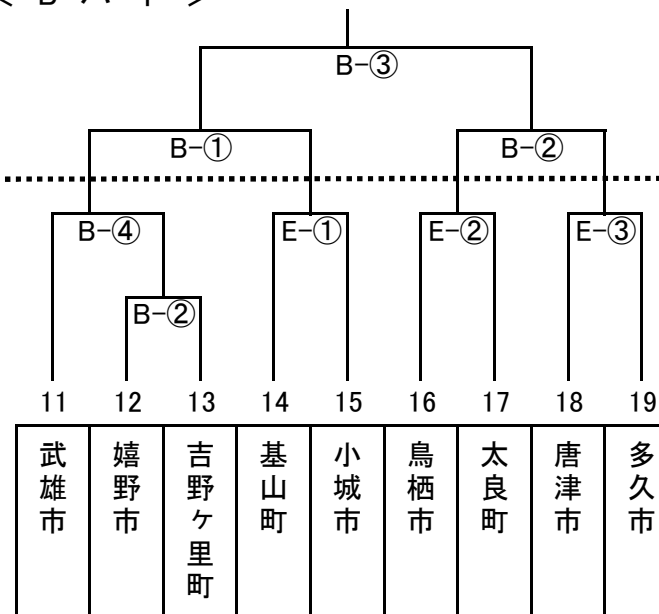

⑬ バドミントン

【一般男子の部】

*日時:10月16日(日) 9時00分 開始式 9時30分 競技開始

*会場: みやき町北茂安体育館

< A パート >

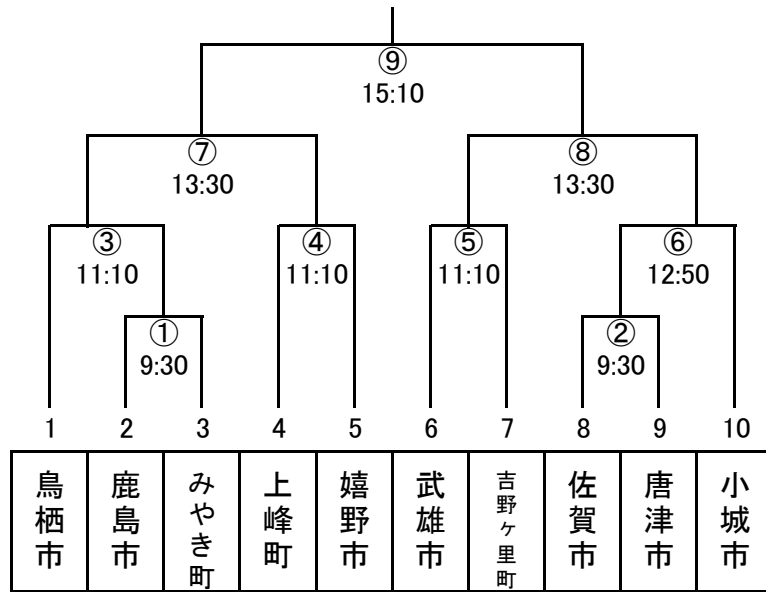

< B パート >

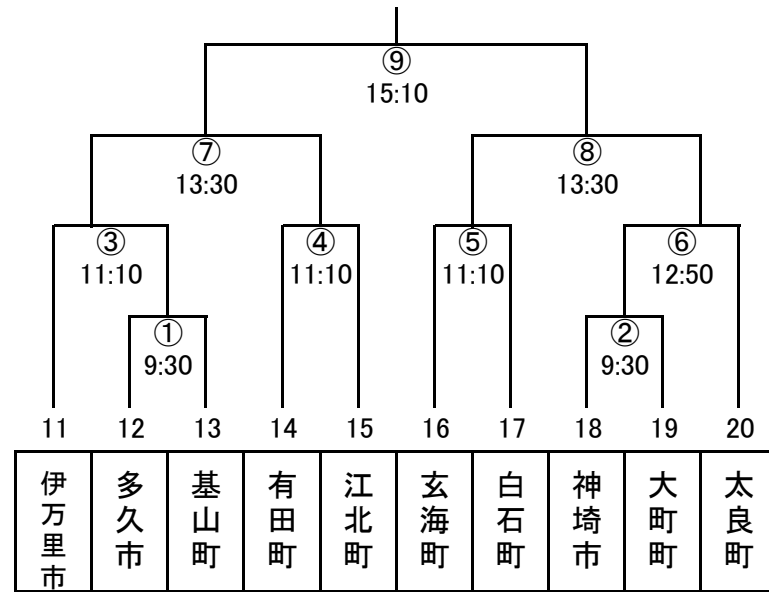

⑬ バドミントン

【一般女子の部】

*日時:10月16日(日) 9時00分 開始式 9時30分 競技開始

*会場: みやき町三根体育館

< A パート >

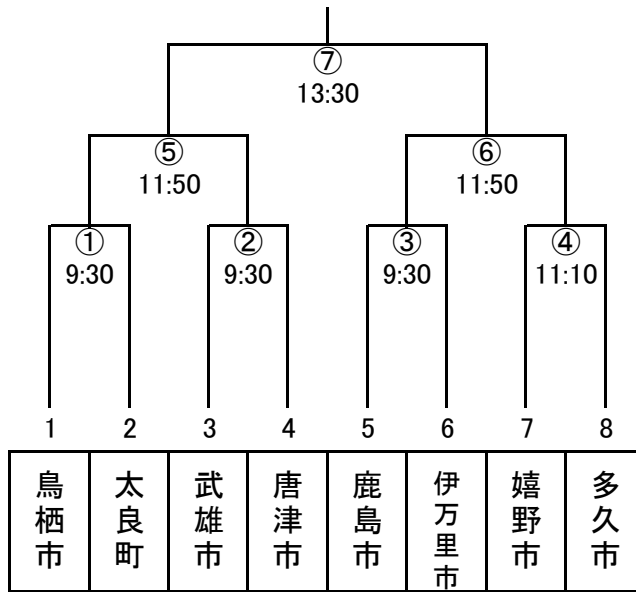

< B パート >

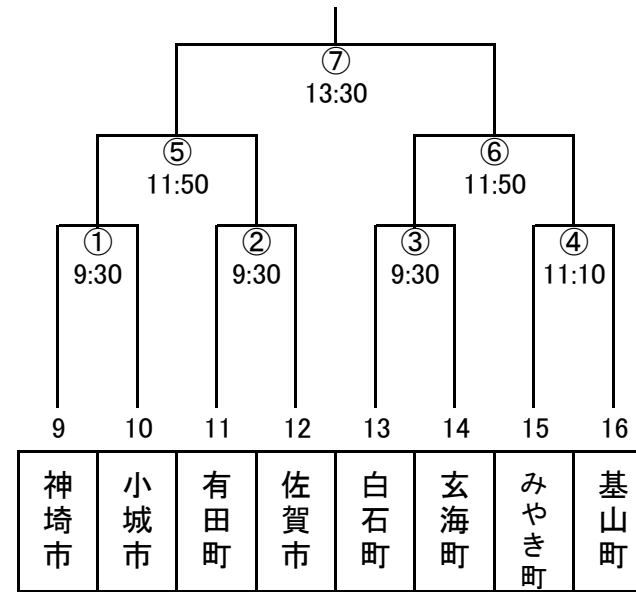

⑭ 弓道

【一般男女混成】

* 日時: 10月15日(土) 遠の競技 10時00分 開始式 10時30分 競技開始

10月16日(日) 近の競技 9時00分 競技開始

* 会場: 鳥栖市民弓道場(遠の・近の)

射順

| | | | | | | | | | | | | | | |
|-----|-----|------|-----|-----|-----|-----|-----|-----|-----|-------|-----|-----|-----|-----|
| 1 | 2 | 3 | 4 | 5 | 6 | 7 | 8 | 9 | 10 | 11 | 12 | 13 | 14 | 15 |
| 太良町 | 武雄市 | 伊万里市 | 有田町 | 多久市 | 神崎市 | 唐津市 | 江北町 | 大町町 | 鳥栖市 | 吉野ヶ里町 | 白石町 | 嬉野市 | 佐賀市 | 鹿島市 |

⑮ 剣道

【一般女子の部】

* 日時: 10月16日(日) 9時00分 開始式 9時30分 競技開始

* 会場: 上峰中学校体育館

< 第三試合場 >

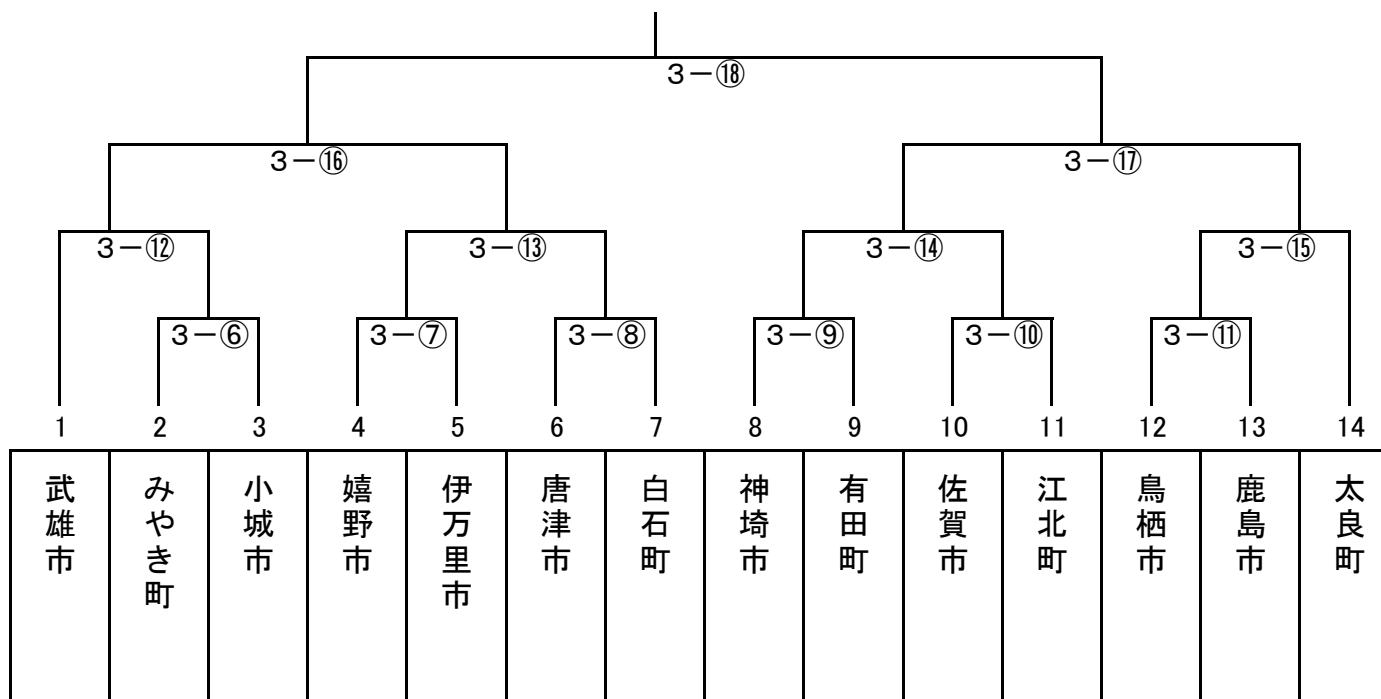

⑩ 空手道

* 日時: 10月16日(日) 9時30分 開始式 10時00分 競技開始

* 会場: 次郎体育館

【一般男子組手】

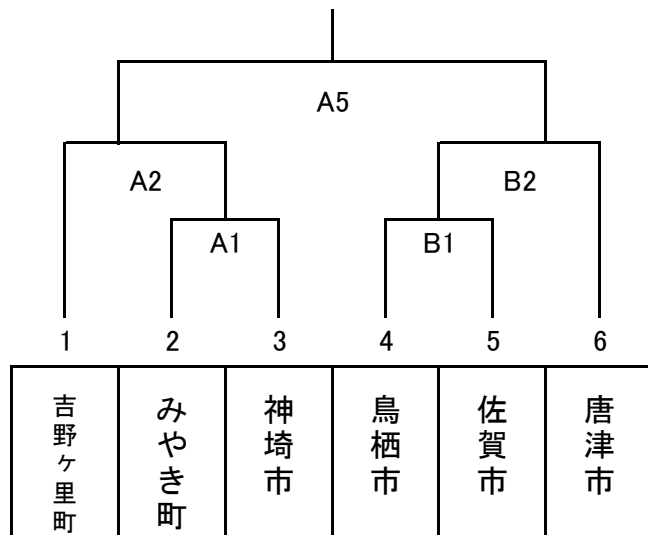

<3位決定戦>

<5~6位決定戦>

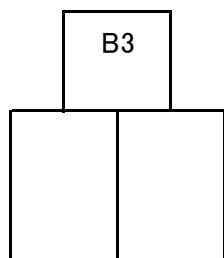
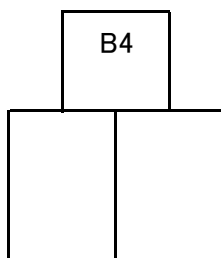

組手出場チーム: 佐賀市 唐津市 鳥栖市 神崎市 吉野ヶ里町 みやき町

【一般男子形】

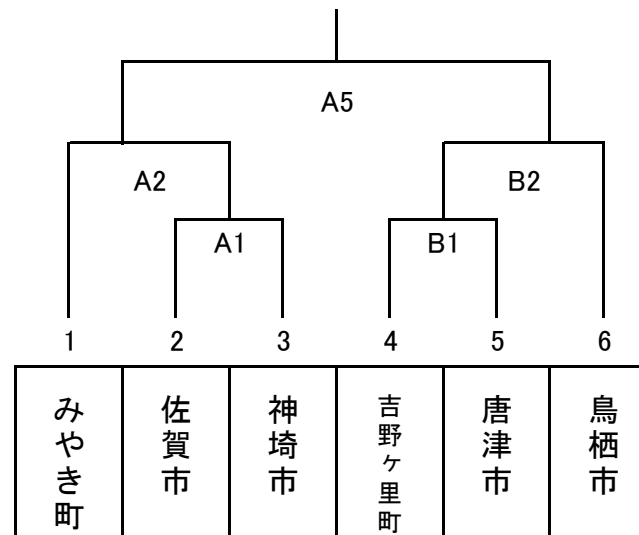

<3位決定戦>

<5~6位決定戦>

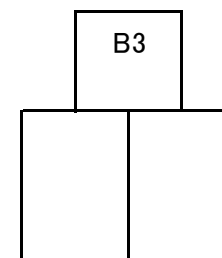
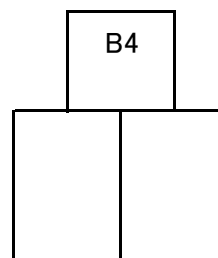

形出場チーム: 佐賀市 唐津市 鳥栖市 神崎市 吉野ヶ里町 みやき町

⑪ ボウリング

【一般男女の部】

*日時: 10月15日(土)

7時30分:監督会議 8時00分:選手集合 8時15分:開始式

競技時間 ◎3人チーム戦 第1シフト前半 8:30~10:00

第1シフト後半 11:50~13:20

第2シフト前半 10:10~11:40

第2シフト後半 13:30~15:00

◎4人チーム決勝戦

15:20~16:40

*会場:T. T Bowl 鳥栖

前半 8:30~10:00、後半 11:50~13:20

| レーン | | 第 1 シフト | | | | | | | |
|-----|----|---------|--------|----|--------|----|-------|----|--|
| 前半 | 後半 | チーム名 | 第1投球者 | | 第2投球者 | | 第3投球者 | | |
| | | | 氏名 | HD | 氏名 | HD | 氏名 | HD | |
| 7 | 14 | 伊万里市 A | 大久保 頼慶 | 0 | 野口 満代 | 15 | 山口 金孝 | 5 | |
| 8 | 15 | 江北町 A | 福岡 勝明 | 5 | 古川 満 | 5 | 古川 君子 | 20 | |
| 9 | 16 | 佐賀市 B | 中原 ちのり | 20 | 小野 昭恵 | 25 | 山本 智史 | 0 | |
| 10 | 17 | 唐津市 B | 国分 斌行 | 10 | 金林 克哉 | 5 | 松尾 善徳 | 5 | |
| 11 | 18 | 玄海町 A | 山口 富臣 | 15 | 池田 ヒデ子 | 25 | 中山 富雄 | 5 | |
| 12 | 19 | 鳥栖市 A | 永渕 邦子 | 25 | 三橋 千津子 | 20 | 仲 慎太郎 | 0 | |
| 13 | 20 | 武雄市 B | 原田 政司 | 15 | 久原 義博 | 10 | 小柳 満 | 10 | |
| 14 | 21 | 多久市 B | 船津 賢一 | 5 | 大久保 勝己 | 5 | 廣川 陽三 | 10 | |
| 15 | 22 | 神埼市 A | 原 由貴博 | 0 | 佐藤 淳二 | 5 | 興 梶照芳 | 10 | |
| 16 | 7 | 小城市 B | 平野 健二郎 | 20 | 川端 猛 | 10 | 江 副司 | 5 | |
| 17 | 8 | 大町町 A | 中島 陽一 | 0 | 本松 雄基 | 0 | 溝口 悟 | 5 | |
| 18 | 9 | 嬉野市 B | 辻田 良二 | 5 | 井手 久子 | 25 | 吉村 計宗 | 5 | |
| 19 | 10 | みやき町 A | 川久保 武之 | 15 | 櫻井 勝次 | 10 | 船元 英喜 | 5 | |
| 20 | 11 | 有田町 B | 村上 邦彦 | 5 | 前田 正美 | 10 | 草場 憲二 | 0 | |
| 21 | 12 | 白石町 A | 江口 和史 | 0 | 小湊 勝政 | 5 | 小湊 清子 | 20 | |
| 22 | 13 | 鹿島市 A | 山本 龍義 | 5 | 中島 正樹 | 0 | 中村 明彦 | 5 | |

前半 10:10~11:40、後半 13:30~15:00

| レーン | | 第 2 シフト | | | | | | | |
|-----|----|---------|--------|----|--------|----|--------|----|--|
| 前半 | 後半 | チーム名 | 第1投球者 | | 第2投球者 | | 第3投球者 | | |
| | | | 氏名 | HD | 氏名 | HD | 氏名 | HD | |
| 7 | 14 | 佐賀市 A | 金澤 孝一 | 5 | 山本 信子 | 30 | 宮原 達郎 | 10 | |
| 8 | 15 | 鳥栖市 B | 今永 慶典 | 15 | 松隈 直行 | 10 | 荒谷 知弘 | 0 | |
| 9 | 16 | 多久市 A | 松下 英昭 | 5 | 中尾 睦夫 | 5 | 岡島 由里子 | 20 | |
| 10 | 17 | 鹿島市 B | 田中 俊一 | 5 | 山口 章憲 | 10 | 山崎 茂樹 | 0 | |
| 11 | 18 | 小城市 A | 辻 義信 | 5 | 古賀 純一 | 10 | 高岸 巖 | 10 | |
| 12 | 19 | 神埼市 B | 草場 進 | 0 | 幸山 純夫 | 10 | 光武 利弘 | 5 | |
| 13 | 20 | 伊万里市 B | 前田 秀雄 | 10 | 植田 雅典 | 10 | 出雲 末光 | 0 | |
| 14 | 21 | 武雄市 A | 福田 小枝子 | 20 | 池田 博昭 | 0 | 久保 信行 | 5 | |
| 15 | 22 | 唐津市 A | 池田 百合子 | 20 | 吉田 よし子 | 20 | 池田 猛 | 5 | |
| 16 | 7 | 江北町 B | 中尾 国広 | 5 | 百崎 泉 | 20 | 宍戸 勝光 | 10 | |
| 17 | 8 | 大町町 B | 本松 雅彦 | 0 | 三根 順子 | 20 | 本松 直美 | 15 | |
| 18 | 9 | 玄海町 B | 前田 泰志 | 0 | 古市 公子 | 15 | 徳田 正剛 | 5 | |
| 19 | 10 | 有田町 A | 富永 博行 | 10 | 西山 滝詩 | 5 | 緒方 芳則 | 5 | |
| 20 | 11 | 嬉野市 A | 坂口 利法 | 10 | 井手 博義 | 10 | 大川内 正義 | 10 | |
| 21 | 12 | みやき町 B | 古川 敬士 | 15 | 大坪 文彦 | 10 | 末安 勝浩 | 5 | |
| 22 | 13 | 白石町 B | 森口 義行 | 10 | 山口 悟 | 0 | 香月 誠 | 5 | |

※後半戦のレーン移動は、偶数・奇数レーン共に右に7レーン移動する。

※投球順は、選手の背番号が若い順とする。

⑱ ゲートボール【一般男女混成】

*日時: 10月15日(土) 9時00分 開始式
*会場: 上峰小学校グラウンド

9時30分 競技開始

※4チームリンク戦

| 試合順序 | 審判 | 時間 |
|------|----|-------------|
| ① | E | 9:30~10:00 |
| ② | B | 10:05~10:35 |
| ③ | D | 10:40~11:10 |
| ④ | A | 11:15~11:45 |
| ⑤ | C | 11:50~12:20 |
| 決勝 | 専任 | 12:25~12:55 |

| 試合順序 | 審判 | 時間 |
|------|----|-------------|
| ① | D | 9:30~10:00 |
| ② | B | 10:05~10:35 |
| ④ | C | 11:15~11:45 |
| ⑤ | A | 11:50~12:20 |

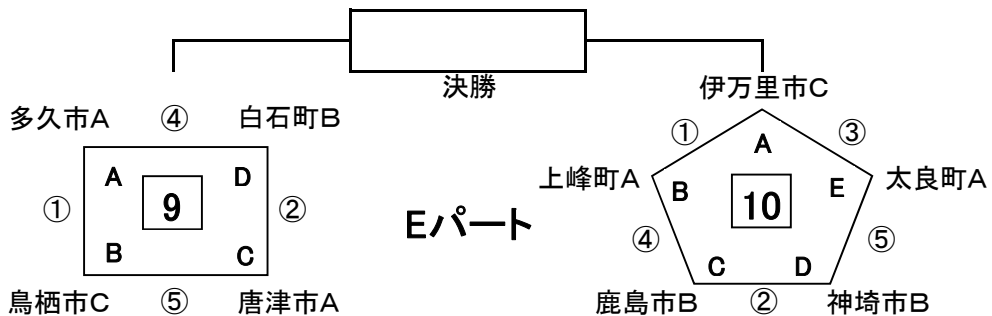
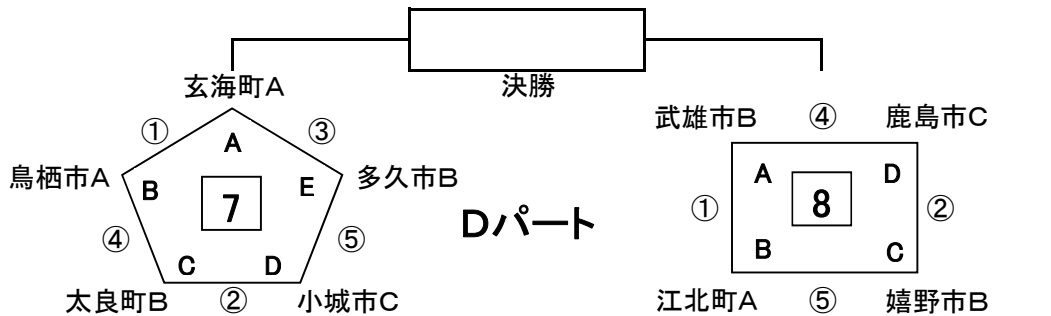
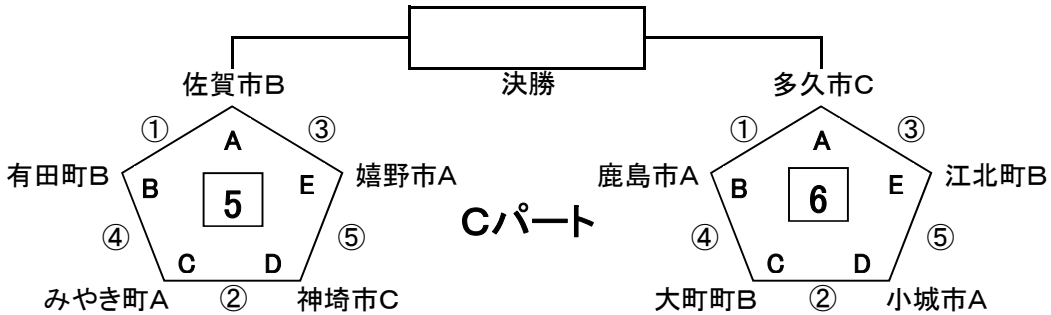
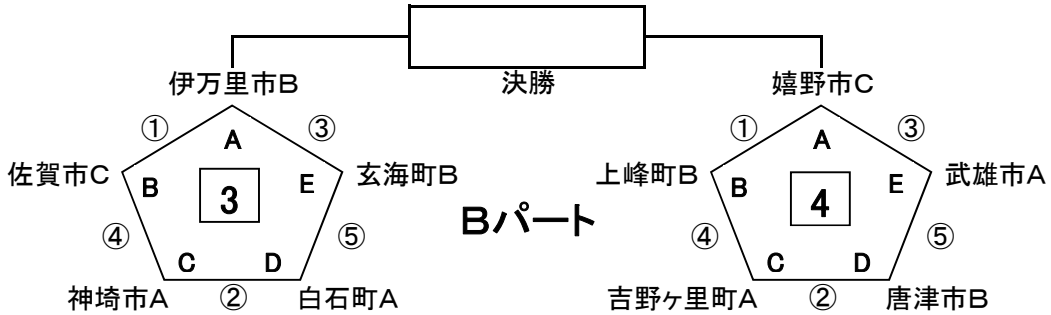
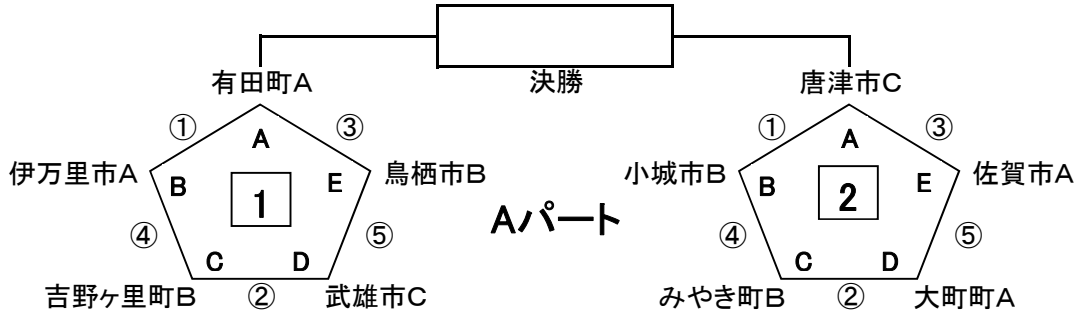

第64回県民体育大会ゴルフ競技スタート組合せ

平成23年10月15日(土)
ブリヂストンカンツリー倶楽部

OUTスタート

| 男子59歳以下の部 | | | | | |
|-----------|------|--------------|--------------|---------------|-------------|
| 1 | 7:00 | 藤井 春彦 (白石町) | 武藤 継太 (伊万里市) | 中島 貴弘 (吉野ヶ里町) | 青木 英樹 (唐津市) |
| 2 | 7:07 | 大久保 旭 (嬉野市) | 湯浅 一行 (玄海町) | 中山 龍介 (大町町) | 森 康次 (鳥栖市) |
| 3 | 7:14 | 牟田 利男 (みやき町) | 瀬戸口 洋 (多久市) | 深見 元貴 (有田町) | 亀井 敏樹 (鹿島市) |
| 4 | 7:21 | 堤 俊樹 (佐賀市) | 横尾 正晴 (小城市) | 田端 一幸 (武雄市) | 山田 直紀 (江北町) |
| 5 | 7:28 | 田中 孝弘 (神埼市) | 権藤 貞光 (基山町) | 羽鶴 修一 (太良町) | 江崎 茂 (上峰町) |
| 6 | 7:35 | 田島 隆一 (白石町) | 松尾 秀明 (伊万里市) | 西村 浩也 (吉野ヶ里町) | 坂本 穂積 (唐津市) |
| 7 | 7:42 | 大田 弘光 (嬉野市) | 山口 昭紀 (玄海町) | 尾形 敏信 (大町町) | 重松 康清 (鳥栖市) |
| 8 | 7:49 | 中山 和洋 (みやき町) | 原 耕太郎 (多久市) | 西田 和夫 (有田町) | 田中 泰昭 (鹿島市) |
| 9 | 7:56 | 原 昭彦 (佐賀市) | 永田 満 (小城市) | 島本 武司 (武雄市) | 山崎 正俊 (江北町) |
| 10 | 8:03 | 篠原 孝昭 (神埼市) | 中島 昭久 (基山町) | 荒田 直樹 (太良町) | 三好 浩之 (上峰町) |
| 11 | 8:10 | 藤井 虎登 (白石町) | 田中 雅之 (伊万里市) | 鈴木 稔 (吉野ヶ里町) | 宮口 寛嗣 (唐津市) |
| 12 | 8:17 | 橋本 正孝 (嬉野市) | 世戸 房吉 (玄海町) | 田島 宏隆 (大町町) | 西村 茂 (鳥栖市) |
| 13 | 8:24 | 宮原 静弥 (みやき町) | 梶原 憲幸 (多久市) | 山岡 淳一 (有田町) | 乗田 徹 (鹿島市) |
| 14 | 8:31 | 城ヶ崎 洋 (佐賀市) | 永松 和久 (小城市) | 入江 俊介 (武雄市) | 田中 盛方 (江北町) |
| 15 | 8:38 | 三好 勝喜 (神埼市) | 天本 隆博 (基山町) | 田中 照海 (太良町) | 寛 竜次 (上峰町) |
| 16 | 8:45 | 小野 景康 (白石町) | 田代 敏也 (伊万里市) | 鶴木 寛雅 (吉野ヶ里町) | 田中 靖隆 (唐津市) |
| 17 | 8:52 | 山崎 秀二 (みやき町) | 森 おさむ (多久市) | 福島 有穂 (有田町) | 橋本 学 (鹿島市) |
| 18 | 8:59 | 古賀 裕紹 (神埼市) | 坂井 浩一 (基山町) | 竹島 久満 (太良町) | 小野 清人 (上峰町) |

| 女子の部 | | | | | |
|------|------|----------------|---------------|----------------|--------------|
| 19 | 9:06 | 正寶 裕子 (白石町) | 吉田 喜美子 (伊万里市) | 牛島 トシ子 (吉野ヶ里町) | |
| 20 | 9:13 | 吉村 文予 (大町町) | 竹本 信子 (鳥栖市) | 松尾 直子 (みやき町) | 香月 まさえ (多久市) |
| 21 | 9:20 | 松尾 麻子 (武雄市) | 吉丸 須美子 (江北町) | 福井 美香 (神埼市) | 森 靖恵 (基山町) |
| 22 | 9:27 | 山田 美智代 (吉野ヶ里町) | 松本 沢子 (唐津市) | 朴 真由美 (嬉野市) | 青木 清美 (玄海町) |
| 23 | 9:34 | 今泉 美代子 (有田町) | 亀井 文予 (鹿島市) | 北御門 美保 (佐賀市) | 永田 美智代 (小城市) |

INスタート

| 男子60歳以上の部 | | | | | |
|-----------|------|---------------|---------------|---------------|-------------|
| 1 | 7:00 | 小笠原 光義 (白石町) | 山崎 俊幸 (伊万里市) | 中島 洋 (吉野ヶ里町) | 深谷 澄男 (唐津市) |
| 2 | 7:07 | 渡邊 幸一 (嬉野市) | 杉山 俊昭 (玄海町) | 堤 文明 (大町町) | 水田 豊秋 (鳥栖市) |
| 3 | 7:14 | 幸松 信治 (みやき町) | 米原 孝 (多久市) | 岩永 初雄 (有田町) | 山口 眞護 (鹿島市) |
| 4 | 7:21 | 吉本 勝太郎 (佐賀市) | 北川 登 (小城市) | 田中 秀敏 (武雄市) | 江口 義徳 (江北町) |
| 5 | 7:28 | 嘉村 公男 (神埼市) | 三原 由紀夫 (基山町) | 大江 健一 (太良町) | 川口 信敏 (上峰町) |
| 6 | 7:35 | 長谷川 勝利 (白石町) | 力武 司 (伊万里市) | 福田 三男 (吉野ヶ里町) | 白水 正規 (唐津市) |
| 7 | 7:42 | 村田 茂 (嬉野市) | 山口 幹郎 (玄海町) | 川島 健一 (大町町) | 今村 広巳 (鳥栖市) |
| 8 | 7:49 | 松尾 純夫 (みやき町) | 内野 和久 (多久市) | 寄田 哲雄 (有田町) | 橋爪 博 (鹿島市) |
| 9 | 7:56 | 太田 義信 (佐賀市) | 児玉 譲一郎 (小城市) | 梶原 鶴雄 (武雄市) | 下村 光典 (江北町) |
| 10 | 8:03 | 片江 進 (神埼市) | 熊谷 安展 (基山町) | 山崎 國朗 (太良町) | 米重 秀昭 (上峰町) |
| 11 | 8:10 | 山口 利光 (白石町) | 嶋崎 達夫 (伊万里市) | 牧 喜一郎 (吉野ヶ里町) | 藤本 隆 (唐津市) |
| 12 | 8:17 | 光武 義彦 (嬉野市) | 和田倉 須美雄 (玄海町) | 中島 隆之 (大町町) | 執行 等 (鳥栖市) |
| 13 | 8:24 | 中川原 隆雄 (みやき町) | 尾形 秀幸 (多久市) | 奥川 一俊 (有田町) | 川崎 伸夫 (鹿島市) |
| 14 | 8:31 | 里 健次 (佐賀市) | 森永 昇 (小城市) | 光武 伊佐夫 (武雄市) | 溝上 英彰 (江北町) |
| 15 | 8:38 | 原岡 勝政 (神埼市) | 内山 孝之 (基山町) | 峰下 眞 (太良町) | 牟田 光好 (上峰町) |

| 男子59歳以下の部 | | | | | |
|-----------|------|-------------|--------------|--------------|--------------|
| 16 | 8:45 | 野中 正元 (嬉野市) | 藤尾 隆 (玄海町) | 中村 誠 (大町町) | 松隈 彌一郎 (鳥栖市) |
| 17 | 8:52 | 中本 二郎 (佐賀市) | 川久保 寿磨 (小城市) | 中川内 澄男 (武雄市) | 岸川 春雄 (江北町) |

| 女子の部 | | | | | |
|------|------|--------------|--------------|---------------|---------------|
| 18 | 9:06 | 坂本 由香里 (唐津市) | 今村 順子 (嬉野市) | 中山 未加子 (玄海町) | |
| 19 | 9:13 | 奥川 真以子 (有田町) | 橋爪 静子 (鹿島市) | 井手 千恵子 (佐賀市) | 大澤 さえ子 (小城市) |
| 20 | 9:20 | 小林 範子 (太良町) | 吉田 美智子 (上峰町) | 藤井 安子 (白石町) | 山口 久美子 (伊万里市) |
| 21 | 9:27 | 川島 美佐子 (大町町) | 海老原 美紀 (鳥栖市) | 池田 真奈美 (みやき町) | 松尾 曜子 (多久市) |
| 22 | 9:34 | 土橋 幸子 (武雄市) | 田中 都子 (江北町) | 大櫛 きみ子 (神埼市) | 井上 ひとみ (基山町) |

※個人戦タイ・スコアの場合は「マッチング・スコアカード方式」で、順位を決める。